

Sådan kommer du i
gang med din

A5X

Model: N5501LAT, A5X

SUN CUPID erklærer, at dette apparat overholder de vigtige krav og relevante bestemmelser i direktiverne 2014/30/EU og 2014/35/EU.

SUN CUPID deklarerer hermed, at radioudstyret af typen Android PDA overholder Direktiv 2014/53/EU. EU-deklarationens fulde tekst kan ses på us.nuumobile.com/A5X

NUU

qsgt002

A5X oversigt	3
Sikkerhedsinformation	4
Overholdelse af krav	9
Kundeservice	12

Front/Bagside

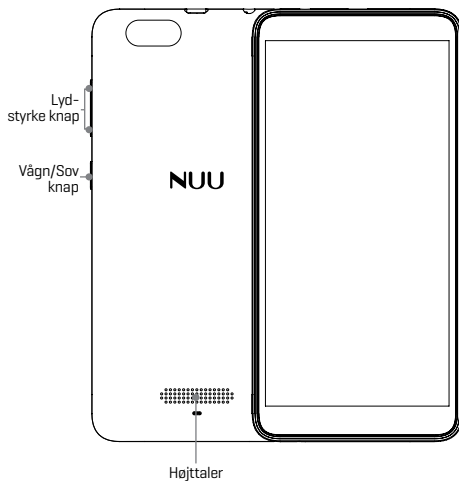

Top

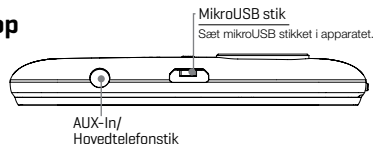

Bund



SIM kort kan ikke bruges. Apparatet understøtter ikke telefoni.

Sikkerhedsinformation

Denne afsnit indeholder vigtig information om brugen af dit apparat, og den indeholder også information om sikker brug af apparatet. Læs dette grundigt, før du bruger dit apparat.

Elektronisk apparat

- Brug ikke dit apparat, hvis det er forbudt.
- Brug ikke apparatet, hvis det er farligt eller forstyrrer andre elektroniske apparater.

Interferens med medicinsk udstyr

- Følg regler og bestemmelser fremlagt af hospital og andre institutioner. Brug ikke dit apparat, hvor det er forbudt.
- Visse trådløse apparater kan have indflydelse på høreapparaters eller pacemakers ydeevne. Henvend dig til din sælger for yderligere information.
- Pacemakerfabrikanter anbefaler, at der skal være mindst 15 cm mellem et apparat og en pacemaker for at undgå interferens. Hvis du har pacemakers, skal apparatet holdes i den modsatte side af kroppen, og læg det ikke i din forlemme.

Områder med brandfarlige væsker eller sprængstof

- Brug ikke apparatet, hvor der opbevares brandfarlige væsker eller sprængstof (f.eks. på en tankstation, oliedepot eller kemisk fabrikk). Brugt du apparatet på disse steder, er der øget risiko for eksplosion eller brand. Undøover skal vejledningen vist med tekst eller symboler følges.
- Opbevar og transporter ikke apparatet i beholdere med brandbare væsker, gasser eller sprængstof.

Trafiksikkerhed

- Overhold de lokale love og bestemmelser, når du bruger apparatet. For at mindske risikoen for ulykker, skal du ikke bruge apparatet, mens du kører bil.
- Koncenertr dig om at køre. Du skal prioritere at køre på sikker vis.
- Læg apparatet fra dig, når du kører bil. Brug hånd-frit tilbehør.
- RF signaler kan have indflydelse på bilens elektroniske system. For yderligere information kontaktes bilfabrikanten.
- Læg ikke apparatet ovenpå airbag eller i området, hvor airbag'en udløses. Den udløses med stor kraft, og du kan derved komme til skade.
- Trådløse apparater kan forstyrre flys navigeringssystem. Brug ikke apparatet, når trådløse apparater er forbudte i henhold til flyselskabets bestemmelser.

Omgivelser

- Undgå stovede, fugtige og beskidte omgivelser. Undgå magnetfelter. Brug af apparatet i disse omgivelser kan forårsage kredsløbsforstyrrelser. Brug ikke dit apparat, når det tordner, da apparatet kan ødelægges af lyn.
- Den ideelle temperatur i omgivelserne er 0 °C til 35 °C. Den ideelle temperatur ved opbevaring er -20 °C til 45 °C. Ekstrem varme eller kulde kan ødelægge dit apparat eller tilbehør.
- Udsæt ikke dit apparat for direkte sollys (f.eks. på instrumentbrættet) i længere perioder.

- Beskyt dit apparat eller tilbehør mod ild eller elektrochok, og undgå regn og fugt.
- Hold apparatet væk fra varme eller ild, så som varmeblæser, mikrobølgeovn, komfur, økedel, radiator eller steamlys.
- Placér ikke skarpe metalting, f.eks. stifter, tæt på øretelefon eller højtaler. Øretelefonerne kan tiltrække disse ting og skade dem.
- Stop med at bruge dit apparat eller tilbehør, hvis apparatet er overophedet. Hvis din hud udsættes for et overophedet apparat i længere tid, kan der opstå forbrændningssymptomer som røde pletter eller pigmentpletter.
- Rør ikke ved apparatets antenne. Ellers kan kommunikationens kvalitet blive dårligere.
- Lad ikke børn eller kæledyr bide i eller sutte på apparatet eller tilbehøret. Dette kan forårsage skade eller eksplosion.
- Overhold de lokale love og bestemmelser og respekter andres privatliv og rettigheder.

Børnesikkerhed

ADVARSEL: FARE FOR KVÆLNING – Små dele. Ikke for børn under 3 år.

Tilbehør

- Hvis du bruger en uautoriseret eller inkompatibel strømadapter, oplader eller batteri, kan det forårsage brand, eksplosion eller ild.
- Hvis strømledningen er defekt (f.eks. ødelagt eller brudt), eller hvis stikket er løst, skal du straks stoppe al brug af den. Hvis du fortsætter, kan det medføre elektrochok, kortslutning eller brand.
- Rør ikke ledningen med våde hænder eller træk ikke i ledningen for at tage den ud af stikket.
- Rør ikke ved apparatet eller opladeren med våde hænder. Dette kan forårsage kortslutning, fejl eller elektrochok.
- Hvis din oplader har været udsat for vand, andre væsker eller meget fugt, skal du indlevere den på et autoriseret servicecenter.

Batterisikkerhed

- Forbind ikke batteriernes poler med ledere, f.eks. nøgler, smykker eller andre metalgenstande. Dette kan forårsage kortslutning af batteriet og forårsage skader eller brandskader.
- Holdt batteriet væk fra ekstrem varme og direkte sollys. Placér det ikke på et varmeapparat, f.eks. mikrobølgeovn, komfur eller radiatorer. Batterierne kan eksplodere, hvis de overopheder.
- Forsøg ikke at ændre eller genoprette batteriet eller indsætte fremmede objekter, nedsenke eller udsætte det for vand eller andre væsker. Dette kan forårsage brand, eksplosion eller anden fare.
- Hvis batteriet lækker, skal du sikre, at elektrolytten ikke kommer i kontakt med din hud eller øjne. Hvis elektrolytten kommer i kontakt med dine øjne eller din hud eller sprøjter ind i dine øjne, skal du straks skylle med rent vand og kontakte lægen.
- Bliver batteriet misdannet, ændrer farve eller overophedes, mens det oplader eller bliver opbevaret, skal du straks stoppe med at bruge apparatet og fjerne batteriet. Bliver du ved med at bruge det, kan det forårsage batterilæk, brand eller eksplosion.

- Læg ikke batterierne i åben ild, da de kan eksplodere. Batterier, som er i stykker, kan også eksplodere.
- Batterier smides væk i henhold til de lokale retningslinjer. Smides de væk på forkert vis, kan det forårsage brand, eksplosion eller anden fare.
- Lad ikke børn eller kæledyr bide eller sutte på batteriet. Dette kan resultere i ulykke eller eksplosion.
- Slå eller stik ikke batteriet, og udsæt det ikke for højtryk. Dette kan forårsage kortslutning eller overophedning.
- Tab ikke apparatet eller batteriet, hvis det sker, især på en hård overflade, kan det gå i stykker.
- Hvis apparatets standby-tid forkortes væsentligt, skiftes batteriet.

Rengøring og vedligeholdelse

- Hold apparat og tilbehør tørt. Forsøg ikke at tørre det med en ekstern varmekilde som f.eks. en mikrobølgeovn eller en hårtørrer.
- Udsæt ikke dit apparat eller tilbehør for ekstrem varme eller kulde. Disse omstændigheder kan påvirke funktionaliteten og kan forårsage brand eller eksplosion.
- Undgå kollision, som kan forårsage, at apparatet ikke fungerer, bliver overophedet, brænder eller eksplodere.
- Før du rengør eller vedligeholder apparatet, skal du stoppe med at bruge det, stoppe alle apps og fjerne alle forbundne ledninger.
- Brug ikke kemiske rengøringsmidler, pulver eller andre kemiske midler (så som alkohol og benzen) til at rengøre apparat eller tilbehør. Disse substanser kan ødelægge dele eller udgøre en brandfare. Brug en ren, blød og tør klud til at rengøre apparat og tilbehør.
- Placer ikke korts magnetstriber, f.eks. kreditkort og telefonkort, tæt på apparatet i længere tid. Ellers vil magnetstriben blive ødelagt.
- Hvis apparatets skærm ødelægges i en kollision, skal du stoppe med at bruge apparatet. Rør ikke og forsøg ikke at fjerne dele, som er i stykker. Kontakt straks et autoriseret servicecenter.

Miljøbeskyttelse

- Apparatet og tilbehør (hvis inkluderet), f.eks. strømledning og batteri, må ikke smides væk sammen med husholdningsaffald.
- Apparatet og tilbehør skal smides væk i henhold til lokale bestemmelser. Støt den rigtige affaldssortering og genbrug.

Sådan fjernes batteriet

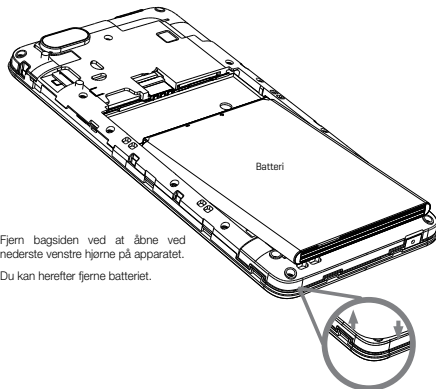

Fjern bagsiden ved at åbne ved nederste venstre hjørne på apparatet. Du kan herefter fjerne batteriet.

Sikkerhedsforanstaltninger

Mennesker med medicinske implantater bør holde apparatet mindst 15 cm væk fra implantatet.

Information om affaldssortering og genbrug



Når slutbrugeren ønsker at smide apparatet væk, skal det afleveres på den lokale genbrugsstation. Ved at sortere dette i forhold til almindeligt husholdningsaffald, vil mængden af affald, som sendes til afbrænding eller på lossepladsen blive reduceret, og der vil blive sparet ressourcer.

Husholdningsbrugere skal kontakten forhandleren, hvor produktet blev købt, eller de lokale myndigheder for detaljer om miljøvenlig genbrug af apparatet.

1. Brug kun batterier og ledninger, som er godkendt af NUJ, til at oplade dit apparat. Ikke-godkendte opladere eller ledninger kan forårsage, at batteriet eksploderer eller apparatet går i stykker.
2. Du kan genoplade dit batteri mange gange, men alle batterier har en begrænset levetid. Hvis du oplever en væsentlig forringelse af dit apparats batteriers levetid, kontakt NUJ Kundeservice.
3. Dit apparat kan blive varmt efter lang tids brug, eller når det er udsat for høje lufttemperaturer. Hvis dit apparat føles varmt, når du rører ved det, skal du tage USB-kablet ud, de-aktivere unødvendige funktioner og undgå kontakt med din hud i længere tid. Placér dit apparat et koldt sted og lad det køle ned til stuetemperatur.
4. Opdragningslister kan variere afhængigt af lufttemperaturen og det resterende batteriniveau.
5. Undgå brug af dit apparat, når det oplader. Dæk ikke dit apparat til, når det oplader.
6. Skil ikke batteriet ad.
7. Kortslut ikke batteriet.
8. Udsæt ikke batteriet for åben ild.
9. Smid batteriet væk på en sikker måde.

Apparatet overholder ISED Canada licens-fritage RSS standarder). Brug er betinget af to forhold: (1) apparatet må ikke forårsage interferens, og (2) apparatet må modtage interferens, også interferens der kan forårsage, at apparatet ikke virker, som det skal.

DA Dette udstyr overholder ISED strålingsgrænser, som er krævet i ukontrollerede omgivelser. Slutbrugeren må følge instruktionerne for at overholde bestemmelserne om RF eksponering. Denne sender må ikke opbevares eller bruges sammen med andre antenner eller sendere. Det bærbare apparat er designet til at overholde bestemmelserne for udsættelse for radiobølger i ISED. Disse bestemmelser sætter grænsen for SAR på 1,6 W/kg i gennemsnit pr. gram væv. Den højeste SAR værdi for denne model, når den bæres på kroppen, er **0,347 W/Kg**.

For at overholde RF eksponeringsbestemmelserne, skal der være mindst 5 mm mellem brugerens krop og apparatet, inklusive antenne. Bælteclips, hylster og andet tilbehør fra andre producenter må ikke indeholde metalkomponenter. Tilbehør, som bruges på kroppen, som ikke overholder disse krav, overholder måske heller ikke RF eksponeringsbestemmelserne og skal undgås. Brug kun den udliveredede og godkendte antenne.

1. For at undgå horeskade må du ikke lytte ved højt niveau i længere tid.



2. Der er risiko for eksplosion, hvis batteriet skiftes ud med en forkert type. Smid batterier væk i henhold til bestemmelserne.

3. Brug kun den oplader, du fik leveret sammen med dit NUU-apparat.

4. Træk aldrig i ledningen til opladeren for at tage den ud af stikket. Træk i stedet i selve opladeren.

5. Brug dit NUU-apparat i omgivelser, der har en temperatur mellem 0 °C (32 °F) og 40 °C (104 °F).

6. Bær dette apparat mindst 5 mm væk fra din krop for at sikre, at RF eksponeringsniveauerne forbliver lave eller under de testede niveauer.

7. AC Adapter

Adapter (1) – Type A:

Model Nr.: HJ-0501000E1-US

Input: 100-240Vac, 50/60Hz, 0,15A

Output: 5,0Vdc, 1,0A

Producent: SHENZHEN HUAJIN ELECTRONICS CO., LTD

Adapter (2) – Type C:

Model Nr.: HJ-0501000B3-EU

Input: 100-240Vac, 50/60Hz, 0,15A

Output: 5,0Vdc, 1,0A

Producent: SHENZHEN HUAJIN ELECTRONICS CO., LTD

Adapter (3) – Type G:

Model Nr.: HJ-0501000V1-UK

Input: 100-240Vac, 50/60Hz, 0,15A

Output: 5,0Vdc, 1,0A

Producent: SHENZHEN HUAJIN ELECTRONICS CO., LTD

Sun Cupid Technology (HK) Ltd (16/F, CEO Tower, 77 Wing Hong Street, Cheung Sha Wan, Hong Kong) erklærer hermed, at dette apparat overholder bestemmelserne i Direktiv 2014/53/EU.

I henhold til Artikel 10(2) i Direktiv 2014/53/EU kan apparatet bruges i Europa uden restriktioner.

Max power:

- BT: 4,87 dBm
- BLE: 1,38 dBm
- 2,4G WIFI: 13,8 dBm

- 5,2G WIFI: 6,06 dBm
- 5,8G WIFI: 2,42 dBm

Tx Frekvens:

Wi-Fi:

- 2412MHz-2472MHz
- 5180MHz-5240MHz
- 5725MHz-5875MHz

Bluetooth/ BLE:

- 2402MHz-2480MHz

Rx Frekvens:

Wi-Fi:

- 2412MHz-2472MHz
- 5180MHz-5240MHz
- 5725MHz-5875MHz

Bluetooth/ BLE:

- 2402MHz-2480MHz

GPS:

- 1575,42MHz

NFC:

- 13,56MHz

Restriktioner ved 5GHz båndet:

I henhold til Artikel 10 (10) i Direktiv 2014/53/EU, vil emballagen, som viser dette apparat, være ændret pga. restriktioner på markederne i Belgien (BE), Bulgarien (BG), Tjekkiet (CZ), Danmark (DK), Tyskland (DE), Estland (EE), Irland (IE), Grækenland (EL), Spanien (ES), Frankrig (FR), Kroatien (HR), Italien (IT), Cypern (CY), Letland (LV), Litauen (LT), Luxemborg (LU), Ungarn (HU), Malta (MT), Holland (NL), Østrig (AT), Polen (PL), Portugal (PT), Rumænien (RO), Slovenien (SI), Slovakiet (SK), Finland (FI), Sverige (SE), England (UK), Tyrkiet (TR), Norge (NO), Schweiz (CH), Island (IS), og Lichtenstein (LI). WLAN-funktionen er begrænset til indendørs brug, når det bruges ved en frekvensrækkevidde på 5180 til 5240 MHz.



ES	LU	RO	CZ	FR
HU	SI	DK	HR	BE
BG	DE	EE	IE	EL
IT	CY	LV	LT	SK
MT	NL	AT	PL	PT
FI	SE	UK	TR	NO
CH	IS	LI		

Spørgsmål? Lad os hjælpe. Vi er her for at hjælpe dig.

USA og Canada:

Website: us.nuumobile.com/a5x





E-mail: support@nuumobile.com

UK og Europa:





Website: us.nuumobile.com/a5x

E-mail: support@nuumobile.com





Batteri

	Udsæt ikke batteriet på åben ild
	Genopladeligt Li-Ion batteri kan bruges igen og igen
	CE Mærkning
	Må ikke smides i husholdningsaffald

USA Oplader

	Opladeren er testet og har bestået FCC
	Opladeren er testet og har bestået UL
	Energieffektivitet trin "VI"
	Kun til indendørs brug
	Dobbeltisolering

UK / EU Oplader

	CE Mærkning
	Energieffektivitet trin "VI"
	Kun til indendørs brug
	Dobbeltisolering
	Når slutbruger ønsker at smide apparatet væk, skal det afleveres på den lokale genbrugsstation. Ved at sortere dette fra almindeligt husholdningsaffald, vil mængden af affald, som sendes til afbrænding eller på lossepladsen blive reduceret og der vil blive sparet ressourcer.

Produceret i Kina





Aloitusopas

A5X

Malli: N5501LAT, A5X

SUN CUPID vakuuttaa, että tämä laite on direktiivien 2014/30/EU ja 2014/35/EU olennaisten vaatimusten ja asianmukaisten ehtojen mukainen.

Täten **SUN CUPID** vakuuttaa, että tämä radiolaitetyyppi, Android-kämmentietokone, täyttää direktiivin 2014/53/EU vaatimukset. EU-vaatimustenmukaisuusvakuutuksen koko teksti on luettavissa osoitteessa us.nuumobile.com/A5X

NUU

A5X:n yleiskatsaus	17
Turvallisuustiedot	18
Vaatimustenmukaisuusilmoitus	23
Asiakastuki	26

Etuosa/takaosa

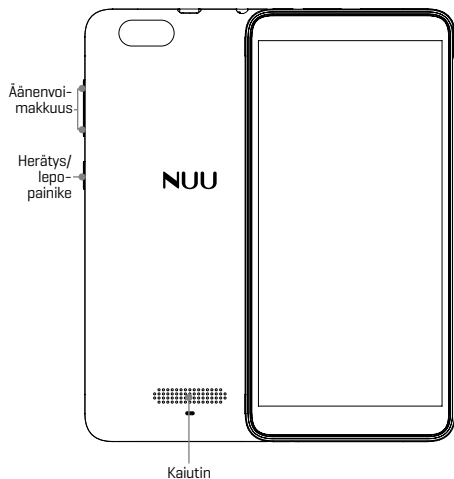

Yläpuoli

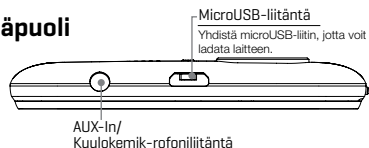

Alapuoli



SIM-paikkojen toiminnot eivät ole käytössä. Laitte ei tue puhelintoimintoja.

Turvallisuustiedot

Tässä osiossa on tärkeitä tietoja laitteen toiminnasta sekä tietoja laitteen turvallisesta käytöstä. Lue nämä tiedot huolellisesti, ennen kuin käytät laitetta.

Elektroninen laite

- Älä käytä laitetta, jos sen käyttö on kielletty.
- Älä käytä laitetta, jos sen käyttämisestä aiheutuu häiriötä muihin elektroniin laitteisiin.

Häiriöt lääkinnällisiin laitteisiin

- Noudata sairaaloiden ja terveydenhuoltoalaitosten asettamia ohjeita ja sääntöjä. Älä käytä laitetta paikoissa, joissa käyttö kielletään.
- Joitkin langattomat laitteet voivat vaikuttaa kuulolaitteiden tai sydämentahdistinten toimintaan. Pyydä lisätietoja palveluntarjoajalta.
- Sydämentahdistinten valmistajat suosittelevat pitämään laitteen vähintään 15 cm:n etäisyydellä sydämentahdistimesta, jotta sydämentahdistimeen ei aiheudu häiriötä. Jos sinulla on sydämentahdistin, pidä laitetta sydämentahdistimen vastakkaisella puolella äläkä kannu laitetta etusäksussa.

Auheet, joilla on herkästi syttyviä tai räjähtäviä aineita

- Älä käytä laitetta paikoissa, joissa säilytetään herkästi syttyviä tai räjähtäviä aineita (esimerkiksi bensa-asetonilla, öljyvarastossa tai kemiallisissa tehtaissa). Laitteen käyttäminen näissä ympäristöissä lisää räjähdysriskin tai tulipalon riskiä. Toimi myös tekstin tai symbolien osoittamien ohjeiden mukaan.
- Älä säilytä tai kuljeta laitetta astioissa, jotka sisältävät herkästi syttyviä nesteitä, kaasuja tai räjähtettä.

Liikenneturvallisuus

- Huomioi paikalliset lait ja säännökset laitetta käyttäessäsi. Voit pienentää onnettomuusriskin, kun et käytä langatonta laitetta ajatessasi.
- Keskeytä ajamiseen. Ensimmäinen vastuu on ajaa turvallisesti.
- Älä pitele laitetta ajatessasi. Käytä hands-free-varusteita.
- Radiotaajuussignaalit voivat vaikuttaa moottoriajoneuvojen elektroniin järjestelmiin. Saat lisätietoja ajoneuvon valmistajalta.
- Älä aseta laitetta moottoriajoneuvon turvatyynyyn tai turvatyyny täyttämislauheelle. Jos teet näin, voit loukkauttaa turvatyyny täyttyessä voimakkaasi ilmalla.
- Langattomat laitteet voivat vaikuttaa lentokoneiden ohjausjärjestelmiin. Älä käytä laitetta, kun lentoyhtiön säännöt kieltävät langattomien laitteiden käytön.

Käyttöympäristö

- Vältä pölyistä, kosteista ja ikäisiä ympäristöistä. Vältä magneettikenttiä. Laitteen käyttäminen tällaisissa ympäristöissä voi johtaa virtapiiriin toimintahäiriöihin. Älä käytä laitetta ukkosmyrskyn aikana suojatakseksi laitetta salamoinnin aiheuttamilla vaaroilla.
- Ihanteellinen käyttölämpötila on 0 °C – 35 °C. Ihanteellinen säilytyslämpötila on -20 °C – 45 °C. Äärimmäinen kuumaus tai kylmyys voi vahingoittaa laitetta tai sen lisävarusteita.

- Älä altista laitetta suoralle auringonvalolle (esimerkiksi auton kojelaudalla) pitkiä aikoja.
- Voit suojata laitteitasi ja lisävarusteita tulipalon tai sähköiskujen vaaralta, kun välität sadetta ja kosteutta.
- Pidä laite kaukana lämmön ja tulen lähteistä, kuten lämmittimistä, mikroaaltouuneista, heloista, vedenkeitimistä, lämpöpattereista ja kynttilöistä.
- Älä aseta teräviä metalliesineitä, kuten neuloja, kuunteluosan tai kuittimen lähelle. Tällaiset esineet saattavat joutua kuunteluosaan ja aiheuttaa loukkautumisen.
- Lopeta laitteen tai sovellusten käyttö hetkeksi, jos laite on ylikuumentunut. Jos iho joutuu pitkäaikaiseen kosketukseen ylikuumentuneen laitteen kanssa, seurauksena voi olla matalasta lämpötilasta aiheutuvan palovamman oireita, kuten ihon punoittumista ja turpentumista.
- Älä kosketa laitteen antennia. Muutoin viestinnän laatu voi heikentyä.
- Älä anna lasten tai lemmikkien purra tai iveskellä laitetta tai lisävarusteita. Seurauksena voi olla vaurioituminen tai räjähdys.
- Noudata paikallisia lakeja ja säännöksiä sekä kunnioita muiden yksityisyyttä ja laimukaisia oikeuksia.

Lasten turvallisuus

VAROITUS: TUKEHTUMISVAARA - Pieniä osia. Ei alle 3-vuotiaalle lapsille.

Lisävarusteet

- Hyväksymättömän tai yhteensopimattoman virtasovittimen, laturin tai akun käyttämisestä voi aiheutua tulipalo, räjähdys tai muuta vaaratilanteita.
- Jos virtajohto on vahingoittunut (esimerkiksi haljennut tai katkennut) tai pistoke irtoaa, lopeta sen käyttö välittömästi. Käytön jatkaminen voi aiheuttaa sähköiskuja, oikosukuja tai tulipaltoa.
- Älä kosketa virtajohtoa märin käsin tai irrota laturia vetämällä virtajohtosta.
- Älä kosketa laitetta tai laturia märin käsin. Muutoin seurauksena voi olla oikosukuja, toimintahäiriötä tai sähköiskuja.
- Jos laturi on joutunut kosketukseen veden, muiden nesteiden tai liiallisen kosteuden kanssa, vain valtuutettu huoltokeskus saa tarkastaa laitteen.

Akun turvallisuus

- Älä vie akun napoja kosketukseen sähköä johtavien esineiden, kuten avainten, korujen tai muiden metalliesineiden kanssa. Muutoin voit aiheuttaa akkuun oikosulun, joka voi aiheuttaa loukkautumisen tai palovamman.
- Pidä akku pois liiallisesta lämmöstä ja suoran auringonvalosta. Älä aseta sitä lämpöläitteiden päälle tai sisälle, mukaan lukien mikroaaltouuni, hellat ja lämpöpatterit. Akut voivat räjähtää ylikuumentuessaan.
- Älä yritä muuntaa tai uusiovalmistaa akku, työntää siihen vieraita esineitä, upottaa sitä veteen tai muihin nesteisiin tai altistaa sitä nesteille. Jos teet näin, seurauksena voi olla tulipalo, räjähdys tai muu vaaratilanne.
- Jos akku vuotaa, varmista, että elektroyhtyitä ei joudu iholle tai silmiin. Jos elektroyhtyitä koskettaa ihoasi tai roiskuu silmiisi, huuhtele välittömästi puhtaalla vedellä ja käänny lääkärin puoleen.

• Mikäli akussa esiintyy vääntymistä, värinmuutoksia tai ylikuumentumista lataamisen tai säilytyksen aikana, lopeta laitteen käyttö välittömästi ja poista akku. Käytön jatkaminen voi johtaa akun vuotamiseen, tulipaloon tai räjähdykseen.

• Älä laita akkua tuleen, sillä ne voivat räjähtää. Myös vaurioituneet akut voivat räjähtää.

• Hävittä käytyt akut paikallisten säädösten mukaisesti. Akun virheellinen käyttö voi johtaa tulipaloon, räjähdykseen tai muuhun vaaratilanteeseen.

• Älä anna lasten tai lemmikkien purra tai imeskellä akkua. Seurauksena voi olla vaurioituminen tai räjähdys.

• Älä murskaa tai puhkaise akkua äläkä altista sitä korkealle ulkoiselle paneelille. Jos teet näin, seurauksena voi olla oikosuiku tai ylikuumentuminen.

• Älä pudota laitetta tai akkua. Laite tai akku voi vaurioitua erityisesti kovalle pinnalle pudotessaan.

• Jos laitteen käyttöaika lyhenee huomattavasti, vaihda akku uuteen.

Puhdistus ja kunnossapito

• Pidä laite ja lisävarusteet kuivina. Älä yritä kuivata niitä käyttämällä ulkoista lämmönlähdettä, kuten mikroaaltouunin tai hiustenkuivainta.

• Älä altista laitetta tai lisävarusteita äärimmäiselle kuumuudelle tai kylmyydelle. Tällaiset ympäristöt voivat vaikuttaa asianmukaiseen toimintaan ja saattavat aiheuttaa tulipalon tai räjähdyksen.

• Vältä törmäyksiä, sillä ne saattavat johtaa laitteen toimintahäiriöihin, ylikuumentumiseen, tulipaloon tai räjähdykseen.

• Ennen kuin puhdistat tai huollat laitetta, lopeta sen käyttö, sulje kaikki sovellukset ja irrota kaikki siihen yhdistetyt johdot.

• Älä käytä kemiallisia puhdistusaineita, jauheita tai muita kemiallisia aineita (kuten alkoholia tai bentseeniä) laitteen tai lisävarusteiden puhdistamiseen. Tällaiset aineet voivat vaurioittaa osia tai aiheuttaa tulipalon vaaran. Käytä laitteen ja lisävarusteiden puhdistamiseen puhdasta, pehmeää ja kuivaa kangasta.

• Älä aseta magneettinauhja sisältäviä kortteja, kuten luotto- ja puhelin kortteja, laitteen lähelle pikäksi ajaksi. Muutoin magneettinauhjat voivat vaurioitua.

• Jos laitteen näyttö rikkoutuu kolarissa, lopeta laitteen käyttäminen välittömästi. Älä kosketa tai yritä poistaa rikkoutuneita osia. Ota viipymättä yhteyttä valtuutettuun huoltokeskukseen.

Ympäristön suojeleminen

• Laitetta ja sen lisävarusteita (jos toimitettu), kuten virtasovittimia ja akkua, ei saa hävittää kotitalousjätteen mukana.

• Laite ja sen lisävarusteet on hävitettävä paikallisten säännösten mukaisesti. Tue asianmukaista kerräystä ja kierrättämistä.

Akun poistaminen

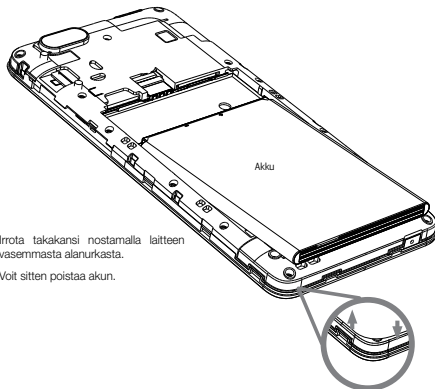

Irrota takakansi nostamalla laitteen vasemmasta alanurkasta.

Voi sitten poistaa akun.

Turvallisuustiedot

Ihminen, joilla on lääkinällisiä implantteja, tulee mieluiten pitää laitetta vähintään 15 cmn etäisyydellä implantista.

Hävittämistä ja kierrättämistä koskevat tiedot



Kun loppukäyttäjää haluaa hävittää tämän tuotteen, se on vietävä erilliseen keräyslaitokseen hyötykäyttöä ja kierrättämistä varten. Erottamalla tämän tuotteen kotitalousjätteestä vähennät polttouuneihin ja kaatopaikoille päätyvää jätettä, mikä ansioista säästyy luonnonvaroja.

Kuluttajien tulee ottaa yhteyttä joko jälleenmyyjään, jolta he ostivat tämän tuotteen, tai paikalliseen viranomaiseen saadakseen tietoa tällaisten laitteiden ympäristöystävällisestä keräyksestä ja kierrättämisestä.

1. Käytä laitteen lataamiseen vain akkuja ja johtoja, jotka NUU on hyväksynyt. Hyväksymättömät laturit tai johdot voivat aiheuttaa akun räjähtämisen tai laitevaurioita.
2. Voit ladata akun useita kertoja, mutta kaikkien akkujen käyttöikä on rajallinen. Jos huomaat, että laitteen akun käyttöikä heikkenee huomattavasti, ota yhteyttä NUU asiakastukeent.
3. Laitteesi voi lämmentä pitkäaikaisen käytön jälkeen tai kun se altistuu korkeille ympäristön lämpötiloille. Jos laite tuntuu kosketteltaessa kuumalta, irrota USB-kaapeli, poista tarpeettomat ominaisuudet käytöstä ja vältä laitteen pitkäaikaisista koskettamista ihoon. Aseta laite viileään paikkaan ja anna sen jäähtyä huoneen lämpötilaan.
4. Latausajat voivat vaihdella ympäristön lämpötilan ja akun jäljellä olevan virtatason mukaan.
5. Vältä käyttämästä laitetta latauksen aikana. Älä peitä laitetta latauksen aikana.
6. Älä pura tätä akkua.
7. Älä aiheuta tähän akkuun oikosuikua.
8. Älä altista akkua avoleikelle.
9. Häivitä akku asianmukaisella tavalla.

Tämä laite on ISED Canadian lisenssipäiväiden RSS-standardin mukainen. Käyttö on sallittu seuraavien kahden ehdon täyttyessä: (1) tämä laite ei saa aiheuttaa häiriöitä, ja (2) tämän laitteen on siedettävä ulkoiset häiriöt, mukaan lukien ne, jotka saattavat saada sen toimimaan tavanomaisesta poikkeavasti.

Tämä laite on valvomattomalle ympäristölle asetettujen säteilyaltistuksen ISED-rajojen mukainen. Loppukäyttäjien on noudatettava määrättyjä toimintaohjeita radiotaajuudelle altistamista koskevien ohjeiden noudattamiseksi. Tätä lähetintä ei saa sijoittaa minkään muun antennin tai lähettimen lähelle eikä sitä saa käyttää yhdessä muiden antennien tai lähettimien kanssa. Kannettava laite on suunniteltu siten, että se vastaa ISED:n määrittämiä vaatimuksia koskien altistumista radioaalolle. Näissä vaatimuksissa asetetaan SAR-rajat, joka on 1,6 W/kg laskettuna keskiarvona yhden gramman kuudosmassaa kohti. Korkein SAR-arvo tämän malliselle laitteelle, kun sitä käytetään vartaloilla, on **0,347 W/kg**.

Radiotaajuudelle altistumista koskevien vaatimusten noudattamiseksi laite, mukaan lukien antenni, on pidettävä vähintään 5 mm:n etäisyydellä käyttäjän vartalosta. Kolmansien osapuolten vyöklipsit, kotelot ja muut vastaavat tämän laitteen kanssa käytettävät lisävarusteet eivät saa sisältää metalliosia. Vartaloilla käytettävät lisävarusteet, jotka eivät vastaa näitä vaatimuksia, eivät ehkä ole radiotaajuudelle altistumista koskevien vaatimusten mukaisia, joten niiden käyttöä olisi vältettävä. Käytä vain toimitettua tai hyväksyttyä antennia.

Ilmoitus CE-varoituksesta

1. Älä altista kuuloasi korkealle äänenvoimakkuuksille pitkiä ajanjaksoiksi, jotta et saa kuulovaurioita.



2. Väärinkäytöksen aikana käyttöä aiheuttaa räjähdysvaaran. Hävitä käytetyt akut ohjeiden mukaisesti.

3. Käytä vain NUU-laitteen mukana toimitettua laturia.

4. Älä koskaan irrota laturia pistorasialta vetämällä johdosta. Vedä itse laturista.

5. Käytä NUU-laitetta ympäristössä, jonka lämpötila on 0 °C (32 °F) – 40 °C (104 °F).

6. Kanna tätä laitetta vähintään 5 mm:n etäisyydellä vartalosta varmistaksesi, että radiotaajuudelle altistumisen tasot pysyvät alhaisina tai testaustasojen alapuolella.

7. Verkkovirtasovitin

Sovitin (1) – Tyyppi A:

Mallinumero: HJ-0501000E1-US

Tulo: 100–240 VAC, 50/60 Hz, 0,15 A

Lähtö: 5,0 VDC, 1,0 A

Valmistaja: SHENZHEN HUAJIAN ELECTRONICS CO., LTD

Sovitin (2) – Tyyppi C:

Mallinumero: HJ-0501000B3-EU

Tulo: 100–240 VAC, 50/60Hz, 0,15 A

Lähtö: 5,0 VDC, 1,0 A

Valmistaja: SHENZHEN HUAJIAN ELECTRONICS CO., LTD

Sovitin (3) – Tyyppi G:

Mallinumero: HJ-0501000V1-UK

Tulo: 100–240 VAC, 50/60 Hz, 0,15 A

Lähtö: 5,0 VDC, 1,0 A

Valmistaja: SHENZHEN HUAJIAN ELECTRONICS CO., LTD

Sun Cupid Technology (HK) Ltd (16/F, CEO Tower, 77 Wing Hong Street, Cheung Sha Wan, Hongkong) vakuuttaa täten, että tämä laite noudattaa direktiivin 2014/53/EU olennaisia vaatimuksia ja muita asianmukaisia ehtoja.

Direktiivin 2014/53/EU artiklan 10(2) mukaan tätä laitetta voidaan käyttää Euroopassa rajoituksetta.

Enimmäisteho:

- BT: 4,87 dBm
- BLE: 1,38 dBm
- 2,4G WIFI: 13,8 dBm
- 5,2G WIFI: 6,06 dBm
- 5,8G WIFI: 2,42 dBm

Tx-taajuuks:

Wi-Fi:

- 2412MHz–2472MHz
- 5180MHz–5240MHz
- 5725MHz–5875MHz

Bluetooth/ BLE:

- 2402MHz–2480MHz

Rx-taajuuks:

Wi-Fi:

- 2412MHz–2472MHz
- 5180MHz–5240MHz
- 5725MHz–5875MHz

Bluetooth/ BLE:

- 2402MHz–2480MHz

GPS:

- 1575,42MHz

NFC:

- 13,56MHz

5 GHz:n kaistan rajoitukset:

Direktiivin 2014/53/EU artiklan 10(10) mukaan pakkaus osoittaa, että tätä radiolaitetta koskevat jotkin rajoitukset, kun se viedään markkinoille Belgiassa (BE), Bulgariassa (BG), Tšekiin tasavallassa (CZ), Tanskassa (DK), Saksaassa (DE), Virossa (EE), Irlannissa (IE), Kreikassa (EL), Espanjassa (ES), Ranskassa (FR), Kroatianssa (HR), Italiassa (IT), Kyproksella (CY), Latviassa (LV), Liettuassa (LT), Luxemburgissa (LU), Unkarissa (HU), Maltalla (MT), Alankomissa (NL), Itävallassa (AT), Puolassa (PL), Portugalissa (PT), Romanianssa (RO), Slovoniassa (SI), Slovakiassa (SK), Suomessa (FI), Ruotsissa (SE), Yhdistyneessä kuningaskunnassa (UK), Turkissa (TR), Norjassa (NO), Sveitsissä (CH), Islannissa (IS) ja Liechtensteinissä (LI). Tämän laitteen WLAN-toiminto on rajoitettu vain sisäkäyttöön käytettäessä taajuuksuilla 5 180 – 5 240 MHz.



ES	LU	RO	CZ	FR
HU	SI	DK	HR	BE
BG	DE	EE	IE	EL
IT	CY	LV	LT	SK
MT	NL	AT	PL	PT
FI	SE	UK	TR	NO
CH	IS	LI		

Kysyttävää? Anna meidän auttaa. Olemme tukenasi.

Yhdysvallat ja Kanada:

Verkkosivusto: us.nuunmobile.com/a5x





Sähköposti: support@nuunmobile.com

Yhdistynyt kuningaskunta ja Eurooppa:





Verkkosivusto: us.nuunmobile.com/a5x

Sähköposti: support@nuunmobile.com





Akku

	Älä laita akkua suoraan tuleen
	Uudelleenladattava Li-ion-akku, jota voidaan käyttää toistuvasti
	CE-merkintä
	Älä laita suoraan roskakorin

Laturi (Yhdysvallat)

	Laturi on testattu ja se vastaa FCC-vaatimuksia
	Laturi on testattu ja se vastaa UL-vaatimuksia
	Energiatohokkuusluokka VI
	Vain sisäkäyttöön
	Kaksoiseristys

Laturi (Yhdistynyt kuningaskunta / EU)

	CE-merkintä
	Energiatohokkuusluokka VI
	Vain sisäkäyttöön
	Kaksoiseristys
	Kun loppukäyttäjää haluaa hävittää tämän tuotteen, se on vietävä erilliseen keräyslaitokseen hyötykäyttöä ja kierrättämistä varten. Erottamalla tämän tuotteen koittelusäätteisestä vähemmästä polttuumeihin ja kaatopaikoille päätyvää jätettä, mikä ansiosta säästyy luonnonvaroja.

Valmistettu Kiinassa





Komme i
gang med

A5X

Modell: N5501LAT, A5X

SUN CUPID erklærer at denne enheten overholder de grunnleggende kravene og relevante bestemmelsene i direktivene 2014/30/EU og 2014/35/EU.

SUN CUPID erklærer herved at radioutstyrstypen Android PDA er i samsvar med direktiv 2014/53/EU. Du finner hele teksten til EUs samsvarserklæring på us.nuumobile.com/A5X

NUU

ASX Oversikt	31
Sikkerhetsinformasjon	32
NO Samsvarserklæring	37
Kundestøtte	40

Front/bakside

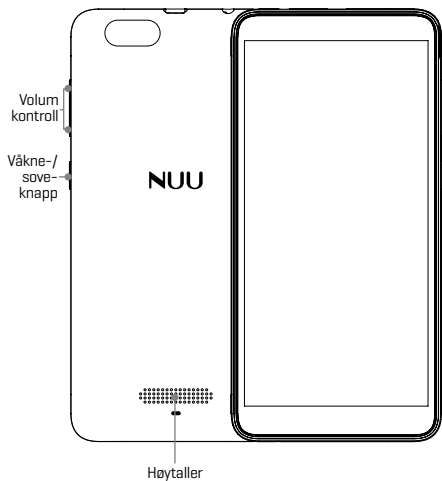

Topp

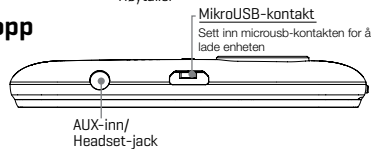

Bunn

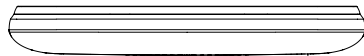

SIM-sporfunksjoner er deaktivert. Enheten støtter ikke telefonfunksjon.

Sikkerhetsinformasjon

Denne delen inneholder viktig informasjon om operasjonen av enheten din, og inneholder også informasjon om hvordan du bruker den. Les denne informasjonen nøye for du bruker enheten.

Elektronisk enhet

- Du må ikke bruke enheten hvis bruk av enheten er forbudt.
- Må ikke brukes til å produsere eller forstyrre andre elektroniske enheter.

Interferens med medisinsk utstyr

- Følg regler og forskrifter fra sykehus og helseinstitusjoner. Enheten må ikke brukes hvor forbudt.
- Noen trådløse enheter kan påvirke ytelsen av høreapparater eller pacemakere. Ta kontakt med din tjenesteleverandør for mer informasjon.
- Pacemakerprodusenter anbefaler en minimumsavstand på 15 cm mellom en enhet og en pacemaker for å forhindre potensiell interferens med pacemakern. Hvis du bruker en pacemaker, hold innretningen på siden motsatt av pacemakern og plasser ikke enheten i forlommen.

Områder med brannfarlige stoffer og eksplosiver

- Ikke bruk enheten der brannfarlige eller eksplosive stoffer lagres (for eksempel på en bensinstasjon, oljedepot eller et kjernisk anlegg). Bruk av enheten i disse miljøene øker risikoen for eksplosjon eller brann. Følg i tillegg instruksjonene angitt i tekst eller symboler.
- Ikke oppbevar eller transporter enheten i beholdere med brennbare væsker, gasser eller eksplosiver.

Trafikksikkerhet

- Observer lokale lover og regler når du bruker enheten. For å redusere risikoen for ulykker, skal du ikke å bruke den trådløse enheten din mens du kjører.
- Konsentrer deg om å kjøre bil. Ditt første ansvar er å kjøre trygt.
- Hold ikke enheten når du kjører. Bruk håndfritt tilbehør.
- RF-signaler kan påvirke elektroniske systemer til motorvogner. Ta kontakt med bilprodusenten for mer informasjon.
- Ikke plasser enheten over kollisjonspaten eller i området der kollisjonspaten i et motorkjøretøy er plassert. Den kan skade deg på grunn av den sterke kraften når kollisjonspaten blåses opp.
- Trådløse enheter kan forstyrre flyets systemet. Ikke bruk enheten din der trådløse enheter ikke er tillatt i henhold til flyselskapets forskrifter.

Driftsmiljø

- Unngå stovete, fuktige eller skitne omgivelser. Unngå magnetfelt. Bruk av enheter i disse miljøene kan føre til kretsløp. Du må ikke bruke enheten under tordenvær for å sikre enheten mot enhver fare forårsaket av lynnedslag.
- Ideell drifttemperatur er 0°C til 35°C. Ideelle lagringstemperatur er -20°C til 45°C. Ekstrem varme eller kulde kan skade enheten din eller tilbehøret.

- Ikke utsett enheten din for direkte sollys (for eksempel på et dashboard i en bil) i lengre perioder.
- For å beskytte enheten eller tilbehøret mot brann eller fare for elektrisk støt, unngå regn og fuktighet.
- Hold enheten borte fra varme- og brannkilder, for eksempel varmeapparat, mikrobølgeovn, komfyr, varmtvannsbereider, radiator eller steinlys.
- Ikke plasser skarpe metallgjenstander, for eksempel nåler, i nærheten av øretelefonene eller høyttalere. Øretelefonene kan tiltrekke seg disse gjenstandene og føre til skade.
- Slutt å bruke enheten eller applikasjonen en stund hvis enheten er overopphetet. Hvis huden utsettes for en overopphetet enhet i en lengre periode, kan det oppstå brannskader ved lave temperaturer, for eksempel røde flekker og mørkere pigmentering.
- Ikke berør enhetens antenner. Ellers kan kommunikasjonkvaliteten bli redusert.
- Ikke la barn eller kjæledyr bite eller suge enheten eller tilbehøret. Dette kan føre til skade eller eksplosjon.
- Overhold lokale lover og regler, og respekter personvern og juridiske rettigheter for andre.

Barnesikring

ADVARSEL: KVELINGSFARE - Små deler. Ikke for barn under 3 år.

Tilbehør

- Bruk av en ikke-godkjent eller inkompatibel strømadapter, lader eller batteri kan forårsake brann, eksplosjon eller andre farer.
- Hvis strømkabelen er skadet (for eksempel at ledningen er synlig eller ødelagt), eller kontakten løsner, må du slutte å bruke den med det samme. Fortsett bruk kan føre til elektrisk støt, kortslutning eller brann.
- Ikke rør strømledningen med våte hender eller dra i strømledningen for å koble fra laderen.
- Ikke rør enheten eller laderen med våte hender. Dette kan føre til kortslutning, funksjonstøll eller elektrisk støt.
- Hvis laderen har blitt utsatt for vann, andre væsker eller overdreven fuktighet, har bare et autorisert servicesenter rett til å undersøke den.

Batterisikkerhet

- Du må ikke koble batteripoler med ledere, for eksempel nøkler, smykker eller andre metallmaterialer. Dette kan kortslutte batteriet og forårsake personskader eller brannskader.
- Hold batteriet borte fra sterk varme og direkte sollys. Ikke plasser den på eller i varmeheiter, for eksempel mikrobølgeovner, ovner eller radiatorer. Batterier kan eksplosjonere hvis de blir overopphetet.
- Ikke prøv å modifisere eller reprodusere batteriet, sett ikke fremmedlegemer inn i det, eller dypp eller utsett det for vann eller andre væsker. Dette kan føre til brann, eksplosjon eller andre farer.
- Hvis batteriet lekker, må du kontrollere at elektrolytten ikke kommer i direkte kontakt med huden eller øynene. Hvis elektrolytten berører huden eller spruter i øynene, skyl straks med rent vann og kontakt lege.
- Ved batterideformasjon, fargeendring eller overoppheting mens du lader eller lagrer,

må du umiddelbart slutte å bruke enheten og fjerne batteriet. Forsatt bruk kan føre til batterilekkasje, brann eller eksplosjon.

- Utsett ikke batterier for lid da de kan eksplodere. Skadede batterier kan også eksplodere.
- Kast brukte batterier i henhold til lokale forskrifter. Feil bruk av batteri kan føre til brann, eksplosjon eller andre fare.
- Ikke la barn eller kjæledyr bite eller suge batterier. Dette kan føre til skade eller eksplosjon.
- Ikke krus eller stikk hull på batteriet, eller utsett det for høyt eksternt trykk. Dette kan føre til kortslutning eller overoppheting.
- Ikke slipp enheten eller batteriet. Hvis du mister enheten eller batteriet i bakken, spesielt på en hard overflate, kan den bli skadet.
- Hvis enhetens standby-tid reduseres betraktelig, må du bytte batteri.

Rengjøring og vedlikehold

- Hold enheten og tilbehøret tørt. Ikke prøv å tørke den med en ekstern varmekilde, for eksempel en mikroølgeovn eller hårføner.
- Ikke utsett enheten eller tilbehøret for ekstrem varme eller kulde. Disse miljøene kan forstyrre riktig funksjon og kan føre til brann eller eksplosjon.
- Unngå kollision, noe som kan føre til funksjonstett på enheten, overoppheting, brann eller eksplosjon.
- Før du rengjør eller vedlikeholder enheten, må du slutte å bruke den, stoppe alle applikasjoner og koble fra alle kablene som er koblet til den.
- Ikke bruk kjemiske vaskemidler, pulver eller andre kjemiske midler (for eksempel alkohol og benzen) for å rengjøre enheten eller tilbehør. Disse stoffene kan forårsake skade på deler eller utgjøre en brannfare. Bruk en ren, myk og tørt klut til å rengjøre enheten og tilbehøret.
- Ikke plasser magnetstripekort, for eksempel kredittkort og telefonkort, i nærheten av enheten over lengre perioder. Ellers kan magnetstripekortene bli skadet.
- Hvis enhetens skjerm blir ødelagt i en kollision, må du umiddelbart slutte å bruke enheten. Ikke berør eller forsøk å fjerne de ødelagte delene. Kontakt umiddelbart et autorisert servicesenter.

Miljøbeskyttelse

- Enheten og tilbehøret (hvis inkludert), for eksempel strømadapter og batteri, skal ikke kastes sammen med husholdningsavfall.
- Avhending av enheten og tilbehøret er underlagt lokale forskrifter. Støtt riktig innsamling og resirkulering.

Fjerning av batteriet

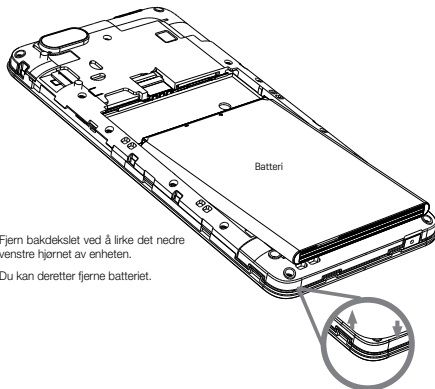

Fjern bakdekselet ved å linke det nedre venstre hjørnet av enheten.

Du kan deretter fjerne batteriet.

Sikkerhetstiltak

Personer som har aktive medisinske implantater, skal helst holde enheten minst 15 cm unna implantatet.

Informasjon om avhending og resirkulering



Når sluttbrukeren ønsker å kaste dette produktet, må det sendes til separate innsamlingsanlegg for gjenvinning og resirkulering. Ved å skille dette produktet fra annet husholdningsavfall, vil mengden avfall som sendes til forbrenningsanlegg eller deponier reduseres og naturressursene vil dermed bli bevart.

Husholdningsbrukere må kontakte enten forhandleren der de kjøpte dette produktet eller lokale myndigheter for detaljer om hvor og hvordan de kan ta disse gjenstandene for miljøsikker resirkulering.

1. Bruk kun NUU-godkjente batterier og kabler for å lade enheten. Ikke-godkjente ladere eller kabler kan få batteriet til å eksplodere eller skade enheten.
2. Du kan lade batteriet mange ganger, men alle batteriene har en begrenset levetid. Hvis du merker en betydelig forverring i enhetens batterilevetid, kontakt NUU kundestøtte.
3. Enheten kan bli varm etter langvarig bruk eller når den utsettes for høye omgivelsestemperaturer. Hvis enheten blir varm å ta på, kobler du fra USB-kabelen, deaktiverer ikke-viktige funksjoner og unngår langvarig hudkontakt. Plasser enheten på et kjølig sted og la den avkjøles til romtemperatur.
4. Ladetiden kan variere avhengig av omgivelsestemperaturen og gjenværende batterinivå.
5. Unngå å bruke enheten når den lades. Ikke dekk til enheten når den lades.
6. Batteriet må ikke demonteres.
7. Batteriet må ikke kortslettes.
8. Batteriet må ikke utsettes for åpen ild.
9. Kast batteriet på riktig måte.

Denne enheten overholder ISED Canada lisensfrie RSS-standarder. Driften er underlagt følgende betingelser: (1) denne enheten må ikke forårsake forstyrrelser, og (2) denne enheten må godta forstyrrelser, inkludert forstyrrelser som kan forårsake uønsket bruk av enheten.

Dette utstyret overholder ISED-grensene for strålingseksponering som er angitt for et ukontrollert miljø. Sluttbruker må følge den spesifikke bruksanvisningen for å oppfylle samsvar med RF-eksponering. Denne senderen må ikke være samlokalisert eller fungere sammen med noen annen antenne eller sender. Den bærbare enheten er designet for å oppfylle kravene for eksponering for radiobølger fastsatt av ISED. Disse kravene setter en SAR-grense på 1,6 W/kg i gjennomsnitt over ett gram vev. Den høyeste SAR-verdien for denne modellenheten når den bæres på kroppen er **0,347 W/Kg**.

For å overholde RF-eksponeringskravene må en minimumsavstand på 5 mm opprettholdes mellom brukerens kropp og håndsett, inkludert antennen. Tredjeparts belteklips, hylstre og lignende tilbehør som brukes av denne enheten, må ikke inneholde metalliske komponenter. Tilbehør som bæres på kroppen som ikke oppfyller disse kravene, overholder kanskje ikke kravene til RF-eksponering og skal unngås. Bruk kun den medfølgende eller en godkjente antennen.

CE Advarsel

1. For å unngå hørselsskader, skal du ikke lytte med høyt volum over lengre tid.



2. Fare for eksplosjon hvis batteriet erstattes med en feil type. Kast brukte batterier i henhold til instruksjonene.

3. Bruk kun laderen som følger med NUU-enheten din.

4. Trekk aldri i ladekabelen for å frakoble den fra stikkontakten. Ta tak i selve laderen.

5. Bruk NUU-enheten i et miljø med omgivelsestemperaturer mellom 0°C og 40°C

6. Bær denne enheten minst 5 mm fra kroppen din for å sikre at RF-eksponeringsnivåene forblir lave eller under de testede nivåene.

7. Adaptador CA

Stromadapter Stromadapter (1) – Type A:

Modellnr.: HJ-0501000E1-US

Inngang: 100-240Vac, 50/60Hz, 0,15A

Utgang: 5,0Vdc, 1,0A

Produsent: SHENZHEN HUAJIN ELECTRONICS CO., LTD

Stromadapter (2) – Type C:

Modellnr.: HJ-0501000B3-EU

Inngang: 100-240Vac, 50/60Hz, 0,15A

Utgang: 5,0Vdc, 1,0A

Produsent: SHENZHEN HUAJIN ELECTRONICS CO., LTD

Stromadapter (3) – Type G:

Modellnr.: HJ-0501000V1-UK

Inngang: 100-240Vac, 50/60Hz, 0,15A

Utgang: 5,0Vdc, 1,0A

Produsent: SHENZHEN HUAJIN ELECTRONICS CO., LTD

Sun Cupid Technology (HK) Ltd (16/F, CEO Tower, 77 Wing Hong Street, Cheung Sha Wan, Hong Kong) erklærer herved at denne enheten er i samsvar med de grunnleggende kravene og andre relevante bestemmelser i direktiv 2014/53/EU.

I henhold til artikkel 10(2) i direktiv 2014/53/EU kan enheten brukes i Europa uten begrensninger.

Maks effekt:

- BT: 4,87 dBm
- BLE: 1,38 dBm
- 2,4G WiFi: 13,8 dBm
- 5,2G WiFi: 6,06 dBm
- 5,8G WiFi: 2,42 dBm

Tx frekvens

Wi-Fi:

- 2412MHz~2472MHz
- 5180MHz~5240MHz
- 5725MHz~5875MHz

Bluetooth/ BLE:

- 2402MHz~2480MHz

Rx frekvens

Wi-Fi:

- 2412MHz~2472MHz
- 5180MHz~5240MHz
- 5725MHz~5875MHz

Bluetooth/ BLE:

- 2402MHz~2480MHz

GPS:

- 1575,42MHz

NFC:

- 13,56MHz

Begrensninger i 5 GHz -båndet:

I henhold til artikkel 10 (10) i direktiv 2014/53/EU viser emballasjen at dette radiostyret er underlagt noen begrensninger når det markedsføres i Belgia (BE), Bulgaria (BG), Tsjekia (CZ) , Danmark (DK), Tyskland (DE), Estland (EE), Irland (IE), Hellas (EL), Spania (ES), Frankrike (FR), Kroatia (HR), Italia (IT), Kypros (CY) , Latvia (LV), Litauen (LT), Luxembourg (LU), Ungarn (HU), Malta (MT), Nederland (NL), Østerrike (AT), Polen (PL), Portugal (PT), Romania (RO) , Slovenia (SI), Slovakia (SK), Finland (FI), Sverige (SE), Storbritannia (UK), Tyrkia (TR), Norge (NO), Sveits (CH), Island (IS) og Liechtenstein (LI). WLAN -funksjonen for denne enheten er bare begrenset til innendørs bruk når den brukes i frekvensområdet 5180 til 5240 MHz



ES	LU	RO	CZ	FR
HU	SI	DK	HR	BE
BG	DE	EE	IE	EL
IT	CY	LV	LT	SK
MT	NL	AT	PL	PT
FI	SE	UK	TR	NO
CH	IS	LI		

Kundestøtte

Spørsmål? La oss hjelpe. Vi er her for å støtte deg.

USA og Canada:

Nettsted: us.nuomobile.com/a5x





E-post support@nuomobile.com

UK og Europa:





Nettsted: us.nuomobile.com/a5x

E-post support@nuomobile.com





Batteri

	Batteriet må ikke utsettes for ild
	Oppladbart Li-ion-batteri kan brukes gjentatte ganger
	CE-merke
	Batteriet må ikke kastes sammen med ordinær søppel

USA lader

	Laderen er testet og bestått FCC
	Laderen er testet og bestått UL
	Energieffektivitet "VI" Klasse
	Kun innendørs bruk
	Dobbel isolasjon

UK- / EU-lader

	CE-merke
	Energieffektivitet "VI" Klasse
	Kun innendørs bruk
	Dobbel isolasjon
	Når sluttbrukeren ønsker å kaste dette produktet, må det sendes til separate innsamlingsanlegg for gjenvinning og resirkulering. Ved å separere dette produktet fra annet husholdingsavfall vil mengden avfall som sendes til forbrenningsanlegg eller deponier reduseres og naturressursene vil dermed bli bevart

Produsert i Kina





Kom igång
med din

ASX

Modell: N5501LAT, ASX

SUN CUPID tillkännager att denna enhet uppfyller de grundläggande kraven och viktiga bestämmelserna i 2014/30/EU och 2014/35/EU direktiven.

Härmed tillkännager **SUN CUPID** att radioustruningen av typen Android PDA överensstämmer med direktiv 2014/53/EU. Den kompletta texten som utgör en EU-försäkran om överensstämmelse finns tillgänglig på us.nuumobile.com/ASX

NUU

ASX Översikt	45
Säkerhetsinstruktioner	46
Utlåtande om överensstämmelse	51
Kundtjänst	54

Framsida/Baksida

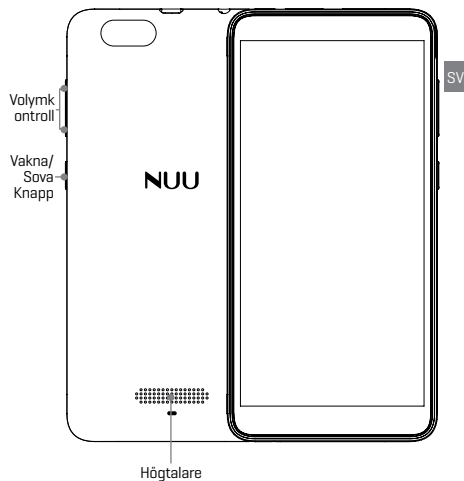

Överkant

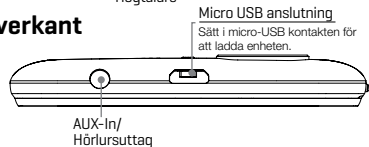

Nederkant

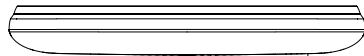

SIM uttagsfunktionerna är avaktiverade. Enheten stödjer inte funktionen för support telephony.

Säkerhetsinstruktioner

Den här delen innehåller viktig information om hur enheten fungerar, här inkluderas även information om hur du använder enheten på ett säkert sätt. Läs igenom den här informationen nogra innan du använder din enhet.

Elektronisk enhet

- Använd inte din enhet om det är förbjudet att använda enheten.
- Använd inte enheten om användning av enheten leder till fara eller att störningar uppkommer på andra elektroniska enheter.

Störningar med medicinsk utrustning

- Följ regler och föreskrifter från sjukhus och vårdinrättningar. Använd inte enheten där det är förbjudet.
- Vissa trådlösa enheter kan påverka prestanda för hörrapparater eller pacemakers. Kontakta din tjänsteleverantör för mer information.
- Pacemakertillverkare rekommenderar att ett avstånd på minst 15 cm hålls mellan en enhet och en pacemaker för att förhindra eventuellt störning av pacemakern. Om du använder en pacemaker ska du hålla enheten på sidan mittomst pacemakern och inte ha enheten i din framficka.

Brandfarliga platser där det finns risk för explosion

- Använd inte din enhet inom utrymmen som är brandfarliga eller där det finns risk för att explosion kan föreligga (till exempel i en bensinstation, oljedepå eller kemisk anläggning). Att använda din enhet i dessa miljöer ökar risken för explosion eller brand. Följ dessutom instruktionerna som anges i text eller på symboler.
- Förvara eller transportera inte enheten i behållare med brandfarliga vätskor, gaser eller sprängämnen.

Trafiksäkerhet

- Observera lokala lagar och föreskrifter vid användning av denna enhet. För att minska risken för att olycka uppkommer använd inte din trådlösa enhet medan du kör bil.
- Koncentrera dig på din körning. Det är ditt huvudsvarar att du först och främst kör försiktigt.
- Håll inte i enheten medan du kör. Använd handsfri-telefoner.
- RF signaler kan komma att påverka de elektroniska systemen i motorfordon. För ytterligare information rådfråga fordonstillverkaren.
- Placera inte enheten över krockkudden i ett motorfordon eller i området för krockkuddens utplacering. Det kan skada dig på grund av den starka kraften när krockkudden blåses upp.
- Trådlösa enheter kan även störa flygplans flygsystem. Använd inte din enhet där trådlösa enheter inte är tillåtna enligt flygbolagets föreskrifter.

Användningsmiljö

- Undvik dammiga, fuktiga eller smutsiga miljöer. Undvik magnetfält. Användning av enheten inom dessa miljöer kan leda till kretsfel. I syfte att skydda din enhet mot fara som kan uppkomma vid blixtnedslag, använd inte din enhet under pågående åskväder.

- Ideala drifttemperaturer är mellan 0 °C till 35 °C. Ideala förvaringstemperaturer är -20 °C till 45 °C. Extrem värme eller kyla kan skada din enhet eller tillbehör.
- Utsätt inte enheten för direkt solljus (t.ex. viket kan föreligga från en bils instrumentbräda) under längre perioder.
- För att skydda din enhet eller tillbehör från att fatta eld eller att avge elektriska stötar, undvik regn och fukt.
- Håll din enhet borta från värmekällor som t ex ett värmelement eller mikrovågsugn, spis, vattenlement, radiator eller ljus.
- Placera inte vassa metalobjekt, som t ex nålar nära ljudingången eller högtalarna. Ljudingången kan enkelt medföra att sådana objekt fastnar vilket kan orsaka skada.
- Upphör att använda din enhet eller annan utrustning ett tag om enheten är överhettad. Om huden utsätts för en överhettad enhet under en längre tid kan brännskador vid låga temperaturer, såsom röda fläckar och mörkare pigmentering, förekomma.
- Vidrör inte enhetens antenn. Annars kan kommunikationskvaliteten reduceras.
- Tillåt inte barn eller husdjur bita eller suga på enheten eller tillbehör. Skada eller explosionsrisk kan föreligga om barn eller husdjur tillåts bita eller suga på enheten eller tillbehör.
- Observera att följa lokala lagar och föreskrifter och respektera andras integritet och lagliga rättigheter.

Barnsäkerhet

VARNING: RISK FÖR KVÄVNING - Små delar. Ej för barn under 3 år.

Tillbehör

- Om du använder en icke godkänd eller inkompatibel nätadapter, laddare eller batteri det kan orsaka brand, explosion eller andra faror.
- Om strömkabeln är skadad (t ex om sladden utsätts för mycket belastning eller är trasig) eller om kontakten lossnar, sluta använda den omedelbart. Fortsatt användning kan leda till elektriska stötar, kortslutningar eller brand.
- Vidrör inte nätsladden eller dra ur nätsladden för att koppla bort laddaren med våta händer.
- Rör inte enheten eller laddaren med våta händer. Om du gör det kan det leda till kortslutning, funktionsstörningar eller elektriska stötar.
- Om laddaren har utsatts för vatten, andra vätskor eller överdriven fukt har endast ett auktoriserat servicecenter rätt att inspektera.

Batterisäkerhet

- Anslut inte batteripolerna tillsammans med olika typer av ledare, som t ex nycklar, smycken eller andra metallmaterial. Det kan kortsluta batteriet och orsaka skador eller brännskador.
- Håll batteriet borta från extrem värme och direkt solljus. Placera inte enheten på eller i värmeanordningar, t.ex. mikrovågsugnar, spisar eller radiatorer. Batterier kan explodera vid överhettning.
- Försök inte att modifiera eller återanvända batteriet, sätt inte in främmande föremål i batteriutrymmet eller utsätt det för vatten eller andra vätskor. Om du gör det kan det leda till brand, explosion eller andra faror.

- Om batteriet läcker, se till att elektrolyten inte kommer i direkt kontakt med ditt skinn eller dina ögon. Om elektrolyten berör ditt skinn eller stänker i din ögon, skölj genast med rent vatten och kontakta en läkare.
- Om batterideformation, färgbyte eller överhettning under laddning eller lagring föreligger, sluta omedelbart använda enheten och ta ut batteriet. Fortsatt användning kan leda till batteriläckage, brand eller explosion.
- Placera inte batterier där brand föreligger då det kan orsaka explosion. Skadade batterier kan också explodera.
- Kasta bort använda batterier i enlighet med lokala lagar och föreskrifter. Felaktig användning av batterier kan leda till brand, explosion eller att andra faror uppkommer.
- Tillåt inte barn eller husdjur att bita eller suga på batteriet. Det kan leda till skada eller explosion.
- Krossa inte eller stick håll i batteriet eller utsätt det för högt yttre tryck. Om det ändå görs kan det leda till kortslutning eller överhettning.
- Tappa inte enheten eller batteriet. Om enheten eller batteriet slår i backen, särskilt på en hård yta, kan det skadas.
- Om enhetens standby-tid förkortas avsevärt, byt ut batteriet.

Rengöring och underhåll

- Se till att enheten och tillbehören är torra i samband med att de förvaras. Försök inte att torka enheten med en extern värmekälla, till exempel en mikro vågsgugn eller hårtork.
- Utsätt inte enheten eller tillbehören för extrem värme eller kyla. Dessa miljöer kan störa viktiga funktioner och kan leda till brand eller explosion.
- Undvik kollision, vilket kan leda till funktionsstörningar, överhettning, brand eller explosion.
- Innan du rengör eller underhåller enheten, se till att enheten inte används, stoppa alla applikationer och koppla bort samtliga kablar som är anslutna till enheten.
- Använd inte kemiska tvättmedel, pulver eller andra kemiska medel (t.ex. alkohol och bensin) för att rengöra enheten eller tillbehören. Dessa ämnen kan orsaka skador på delar eller utgöra en brandrisk. Använd en ren, mjuk och torr trasa för att rengöra enheten och tillbehören.
- Placera inte magnetkort, t.ex. kreditkort och telefonkort, nära enheten under en längre tid. Det kan bidra till att magnetremsan skadas.
- Sluta omedelbart använda enheten om enhetens skärm bryts vid en kollision. Rör inte vid eller försök att ta bort de trasiga delarna. Kontakta omedelbart ett auktoriserat servicecenter.

Miljöskydd

- Enheten och dess tillbehör (om de ingår), t.ex. nätadaptern och batteriet ska inte kastas bort tillsammans med hushållsavfall.
- Kassering av enheten och dess tillbehör ska ske i enlighet med lokala lagar och föreskrifter. Hjälp till att bidra till en korrekt insamling och återvinning.

Avlägsna batteriet

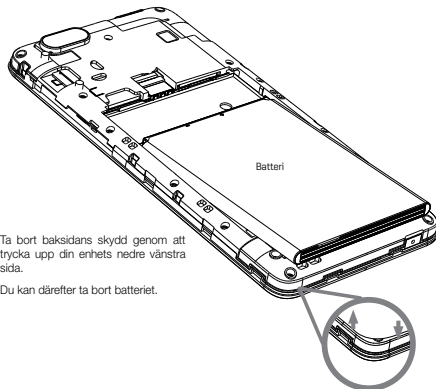

Ta bort baksidans skydd genom att trycka upp din enhets nedre vänstra sida.

Du kan därefter ta bort batteriet.

Säkerhetsåtgärder

Personer som har aktiva medicinska implantat ska lämpligen se till att enheten hålls på ett avstånd av minst 15 cm från implantatet.

Information om avfallshantering och återvinning



När slutanvändaren vill kassera denna produkt måste den skickas till separata insamlingsanläggningar för återlämning och återvinning. Genom att skicka denna produkt från annat hushållsavfall minskar mängden avfall som skickas till förbränningsugnar eller deponier och naturresurserna bevaras.

Hushållsanvändare bör kontakta antingen återförsäljaren där de köpt produkten eller deras lokala myndighetskontor för vidare information om var och hur de kan se till att dessa föremål tillhandahålls i enlighet med en miljöskydd återvinning.

1. Använd endast NUU-godkända batterier och kablar för att ladda din enhet. Ej godkända laddare eller kablar kan orsaka att batteriet exploderar eller att enheten skadas.
2. Du kan ladda batteriet många gånger, men alla batterier har en begränsad livslängd. Om du märker en betydande försämring av enhetens batteritid, kontakta NUU kundtjänst.
3. Enheten kan bli varm efter långvarig användning eller när den utsätts för höga omgivningstemperaturer. Om din enhet blir varm vid beröring, koppla ur USB-kabeln, inaktivera icke-nödvändiga funktioner och undvik långvarig hudkontakt. Placera enheten på en sval plats och låt den svalna till rumtemperatur föreligger.
4. Laddningstiderna kan variera beroende på omgivningstemperaturen och återstående batterinivå.
5. Undvik att använda din enhet när den laddas. Täck heller inte över enheten när laddning pågår.
6. Ta inte isär batteriet.
7. Kortslut inte batteriet.
8. Utsätt inte batteriet för öppen eld.
9. Kassera batteriet på ett lämpligt sätt.

Enheten följer ISED Canadas licensbefriade RSS-standarder. Följande två villkor föreligger gällande driften av enheten: (1) enheten får inte orsaka störningar, och (2) enheten måste acceptera att störningar uppkommer, inklusive att störningar kan orsaka oönskad användning av enheten.

Utrustningen följer ISED-gränsvärden för strålningsexponering som anges för en okontrollerad miljö. Slut användare måste följa de specifika bruksanvisningarna för att uppfylla vad som är acceptabelt för RF-exponering. Sändaren får inte placeras tillsammans eller fungera tillsammans med någon annan antenn eller sändare. Den bärbara enheten är konstruerad för att uppfylla kraven för exponering för radiovågor som fastställts av ISED. Dessa krav anger en SAR-gräns på 1,6 W/kg i genomsnitt över ett gram vävnad. Det högsta SAR-värdet för denna modell när den bärs på kroppen är **0,347 W/Kg**.

För att uppfylla kraven för RF-exponering måste ett minsta avstånd på 5 mm upprätthållas mellan användarens kropp och hand-enheten, inklusive antennen. Tredjepartsbätesklämmor, hölster och liknande tillbehör som sätts i samband med användning av enheten bör inte innehålla några metalliska komponenter. Kroppsburna tillbehör som inte uppfyller kraven kan komma till att inte uppfylla kraven för RF-exponering och bör undvikas. Använd endast den medföljande eller godkända antennen.

CE Varningsföreskrifter

1. För att förebygga eventuella hörselskador, lyssna inte på höga volymnivåer under en längre period.



2. Det finns en explosionsrisk om batteriet byts ut mot fel typ av batteri. Kassera använda batterier enligt instruktionerna.

3. Använd endast den laddare som medföljer din NIJU-enhet.

4. Dra aldrig i laddningskabeln för att koppla bort den från eluttaget. Dra istället i själva laddaren.

5. Använd din NIJU-enhet i en miljö med en omgivningstemperatur mellan 0 °C (32 °F) och 40 °C (104 °F).

6. Bär denna enhet minst 5 mm från din kropp för att säkerställa att RF-exponeringsnivåerna förblir låga eller lägre än de testade nivåerna.

7. Nätadapteradapter

Adapter (1) – Typ A:

Modellnr: HJ-0501000E1-US

Ingång: 100-240Vac, 50/60Hz, 0,15A

Utgång: 5,0Vdc, 1,0A

Tillverkare: SHENZHEN HUAJIN ELECTRONICS CO., LTD

Adapter (2) – Typ C:

Modellnr: HJ-0501000B3-EU

Ingång: 100-240Vac, 50/60Hz, 0,15A

Utgång: 5,0Vdc, 1,0A

Tillverkare: SHENZHEN HUAJIN ELECTRONICS CO., LTD

Adapter (3) – Typ G:

Modellnr: HJ-0501000V1-UK

Ingång: 100-240Vac, 50/60Hz, 0,15A

Utgång: 5,0Vdc, 1,0A

Tillverkare: SHENZHEN HUAJIN ELECTRONICS CO., LTD

Sun Cupid Technology (HK) Ltd (16/F, CEO Tower, 77 Wing Hong Street, Cheung Sha Wan, Hong Kong) erklår herved att denna enheten är i samsvar med de grundläggande kravena och andre relevanta bestämmelser i direktiv 2014/53/EU .

I enlighet till artikel 10(2) i direktiv 2014/53/EU kan enheten brukas i Europa uten begränsningar.

Max styrka:

• BT: 4,87 dBm

• BLE: 1,38 dBm

• 2,4G WiFi: 13,8 dBm

• 5,2G WiFi: 6,06 dBm

• 5,8G WiFi: 2,42 dBm

Tx Frekvens:

Wi-Fi:

• 2412MHz-2472MHz

• 5180MHz-5240MHz

• 5725MHz-5875MHz

Bluetooth/ BLE:

• 2402MHz-2480MHz

Rx Frekvens:

Wi-Fi:

• 2412MHz-2472MHz

• 5180MHz-5240MHz

• 5725MHz-5875MHz

Bluetooth/ BLE:

• 2402MHz-2480MHz

GPS:

• 1575,42MHz

NFC:

• 13,56MHz

Restriktioner för 5GHz band:

Enligt artikel 10 (10) i direktiv 2014/53/EU visar förpackningen att radioutrustningen kommer att omfattas av vissa begränsningar när den lanseras på marknaden i Belgien (BE), Bulgarien (BG), Tjeckien (CZ), Danmark (DK), Tyskland (DE), Estland (EE), Irland (IE), Grekland (EL), Spanien (ES), Frankrike (FR), Kroatien (HR), Italien (IT), Cypern (CY), Lettland (LV), Litauen (LT), Luxemburg (LU), Ungern (HU), Malta (MT), Nederländerna (NL), Österrike (AT), Polen (PL), Portugal (PT), Rumänien (RO), Slovenien (SI), Slovakien (SK), Finland (FI), Sverige (SE), Storbritannien (UK), Turkiet (TR), Norge (NO), Schweiz (CH), Island (IS) och Liechtenstein (LI). WLAN-funktionen för denna enhet är endast begränsad till inomhusbruk när den används i frekvensområdet 5180 till 5240 MHz.

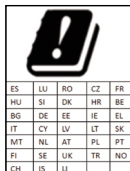

ES	LU	RO	CZ	FR
HU	SI	DK	HR	BE
BG	DE	EE	IE	EL
IT	CY	LV	LT	SK
MT	NL	AT	PL	PT
FI	SE	UK	TR	NO
CH	IS	LI		

Frågor? Låt oss hjälpa dig. Vi finns till för att du ska få support.

USA och Kanada:

Webbsida: us.nuumobile.com/a5x





Email: support@nuumobile.com

Storbritannien och Europa:





Webbsida: us.nuumobile.com/a5x

Email: support@nuumobile.com





Batteri

	Placera inte batterierna i en öppen eld.
	Återladdningsbart Li-ion batteri som kan användas upprepade gånger.
	CE-märkt
	Kasta inte direkt i soptunnan.

USA laddare

	Enheten är testad och godkänd enligt FCC
	Enheten är testad och godkänd enligt UL
	Energieffektivitet "VI" nivå
	Endast inomhusbruk
	Dubbel isolering

Storbritannien / EU laddare

	CE-märkt
	Energieffektivitet "VI" nivå
	Endast inomhusbruk
	Dubbel isolering
	När slutanvändaren vill kassera produkten ska den lämnas till separata insamlingsanläggningar för återlämning och återvinning. Genom att skicka produkten från annat hushållsavfall minskar mängden avfall som skickas till förbränningsugnar eller deponier och naturresurserna bevaras.

Tillverkad i Kina



